

KX500

دستگاه حکاکی فایبر لیزر



حکاکی تصاویر بر روی فلز



حکاکی حروف بر روی استیل



توضیحات محصول

دستگاههای لیزر فایبر سری KX از جمله دستگاههای لیزر می باشد که بسیار کاربردی و بدون مواد مصرفی خاصی می باشند که جهت مارک زنی بر روی اکثر فلزات مانند: آهن، مس، آلومینیوم، طلا، نقره و... و برخی غیرفلزات از جمله: PVC، ABS و... مورد استفاده قرار می گیرد. منبع نور (سورس) به کار رفته در محصولات این سری، برند MAX و RAYCUS می باشد که بنا به تقاضای مشتری، در توان های ۲۰، ۳۰، ۵۰، ۷۰ و ۱۰۰ وات قابل سفارش می باشد. این محصولات در صنایع گوناگون مانند: قطعات خودرو، صنایع پزشکی، قطعات الکترونیکی، جواهرات و... مورد استفاده قرار می گیرد.

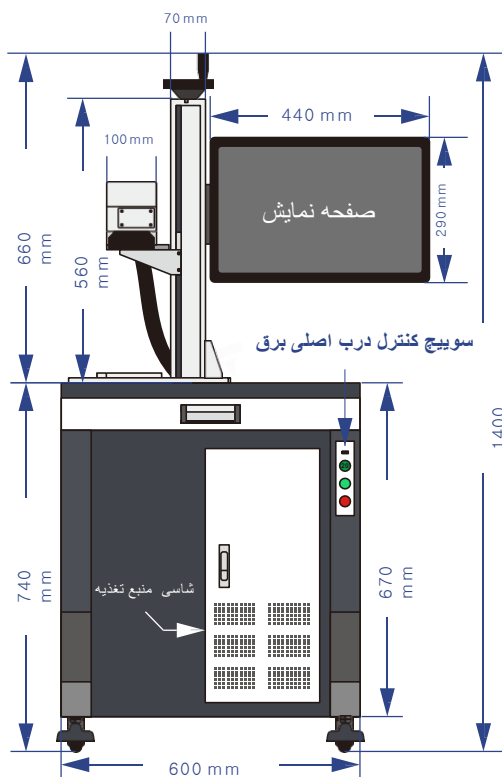

نمای جلویی

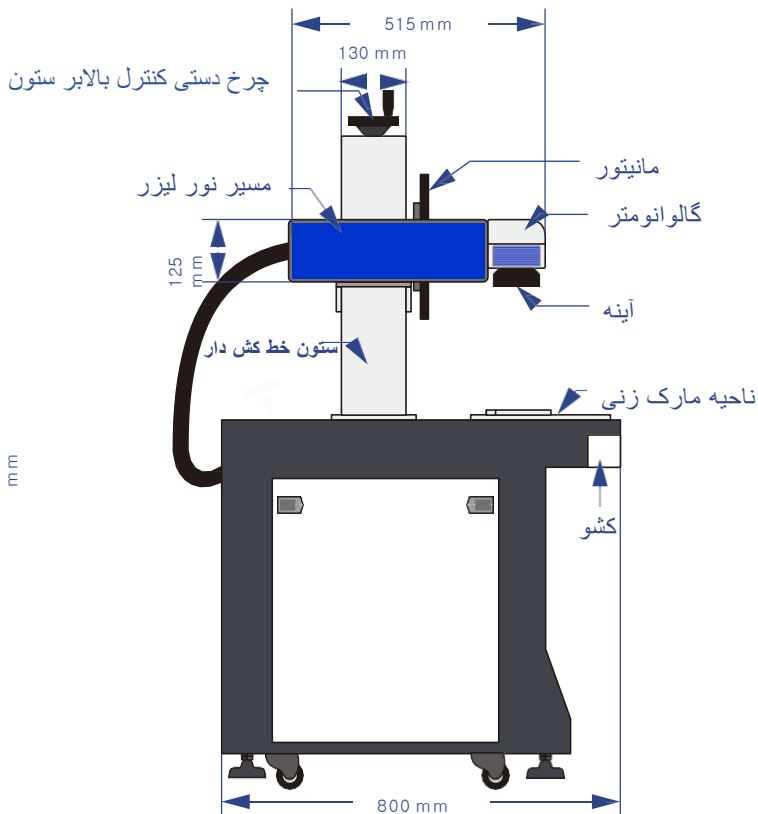

نمای کناری

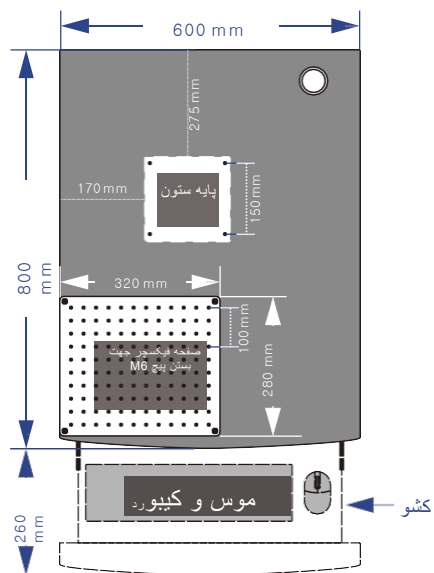

نمای بالایی



نمای کلی دستگاه و قطعات جانبی

قطعات سخت افزاری دستگاه

منبع نور (سورس) لیزر پالسی / گالوانومتر با بدنه فلزی شامل دو عدد نور قرمز راهنما / کامپیوتر مخصوص / نمایشگر



منبع نور پالسی فایبر

منابع نورلیزر به کار رفته در این سری از محصولات از بهترین برندها با برترین کیفیت و عملکرد می باشند.

گالوانومتر فلزی به همراه نور قرمز راهنما

این اسکنر دارای بدنه آلومینیومی می باشد که توسط دو عدد نور قرمزراهنما جهت تنظیم فاصله قطعه تا سطح لنزمورد استفاده قرار می گیرد. از جمله ویژگی های بارز این اسکنر عدم نیاز به هر گونه هزینه تعمیر و نگهداری می باشد.



کامپیوتر صنعتی

سیستم ویندوز ، از انواع نرم افزارها پشتیبانی می کند و می تواند به دستگاههای جانبی مختلف نیز متصل شود .



نمایشگر

صفحه نمایش دارای وضوح کامل تصویر و همچنین مصرف کم انرژی می باشد.



مارک زنی ماندگار و مقاوم در برابر خوردگی

پرتو لیزر به سطح قطعه مورد نظر جهت حکاکی برخورد کرده و عملیات حکاکی انجام می شود. حک ایجاد شده در برابر خوردگی مقاوم بوده و دارای کیفیت بسیار بالایی می باشد.

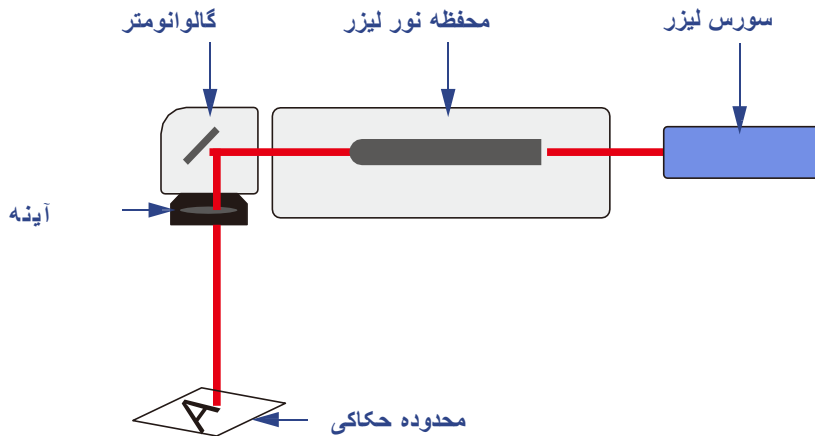

منبع نور لیزر، یک پرتو لیزر پراکنده می کند که بعد از متمرکز شدن بر روی قطعه مورد نظر باعث ایجاد تغییراتی مانند: اکسید شدن ، ذوب شدن یا حتی تبخیر شدن سطح ماده مورد نظر شده که در نهایت موجب ایجاد تغییراتی در رنگ و یا عمق در سطح ماده مورد نظر می شود که عملیات مارک زنی را انجام می دهد.

کاربردی ساده، ایمن و دقیق

کامپیوتر رومیزی به همراه کیبورد، موس و مانیتور LCD و سیستم عامل ویندوز .

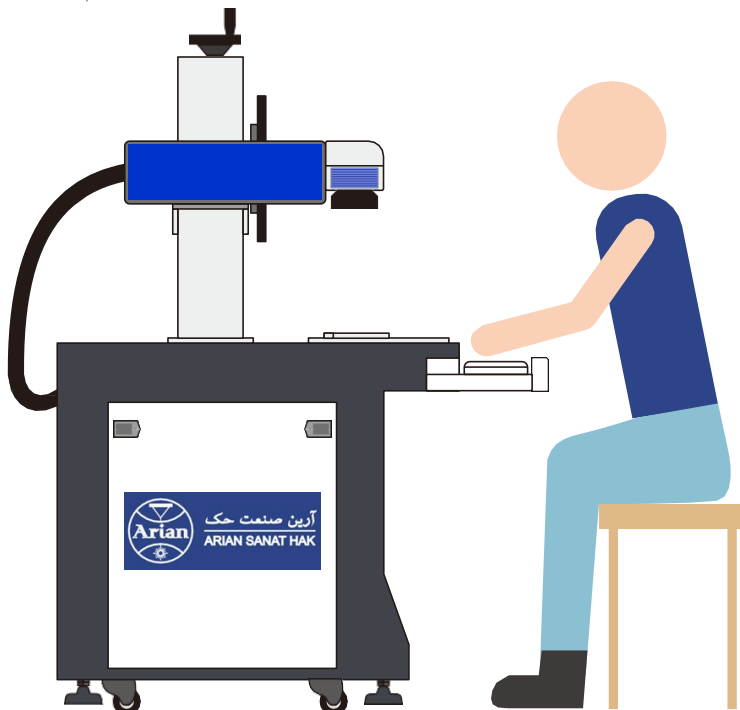

نرم افزار حکاکی با امکانات کامل

5

نرم افزار تحت ویندوز با امکانات کاربردی که کلیه نیازهای صنایع مختلف را پاسخگو می باشد.

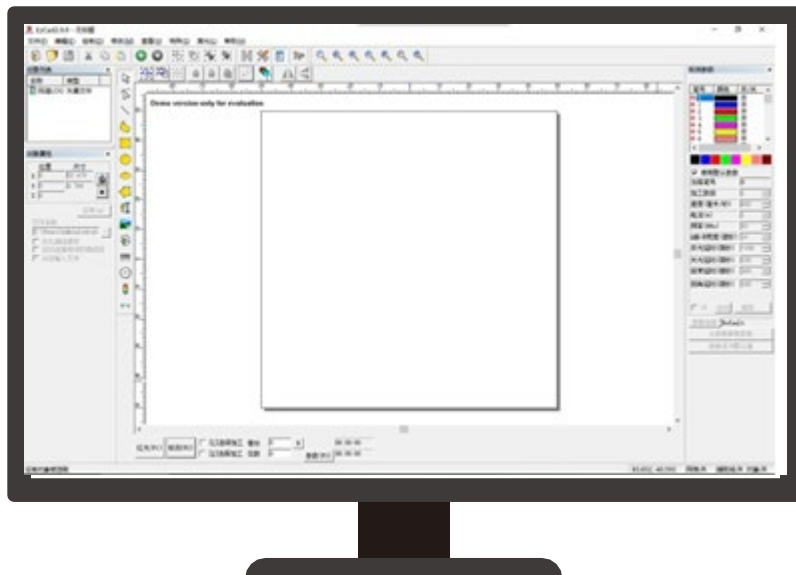

کاربردهای گسترده

6

دستگاههای حکاکی لیزری فایبر بسیار کاربردی هستند و به صورت گسترده در صنایع مختلف قابل استفاده هستند.



لوازم دیجیتالی



قطعات خودرو

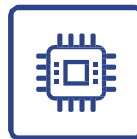

قطعات الکترونیکی



لوازم الکتریکی



تجهیزات ابزار دقیق



محصولات سخت افزاری



جواهرات و ساعت



تجهیزات پزشکی

لوازم دیجیتال

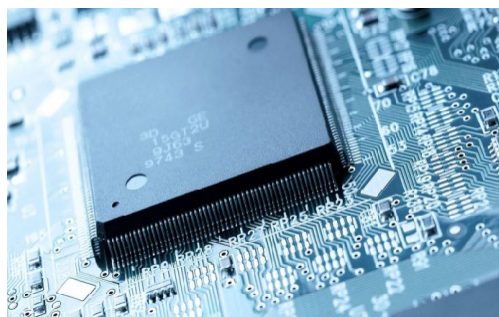

حکای بر روی CPU کامپیوتر



حک صفحه کلید نوت بوک



حک کاور کارت حافظه



حک چراغ ال ای دی



حک لوگو بر روی باکس



حک لوازم جانبی تلفن همراه

قطعات خودرو / قطعات صنعتی



حک قطعات ریخته گری خودرو



حک ابزار آلات



حک قطعات برقی خودرو



حک مشخصات قطعات

حک بلبرینگ



حکای بر روی مته

تجهیزات پزشکی / تجهیزات ابزار دقیق



• حک چاقوی جراحی



• حک پنس جراحی



• حک شیر آلات



• حک وزنه



• حک اتصالات



• حک قطعات

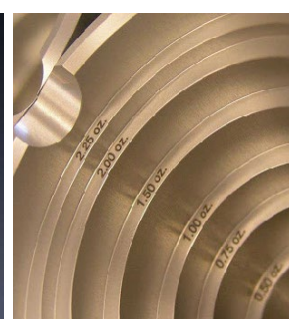

• حک قطعات برنجی

جواهرات / هدایای صنایع دستی



• حک دستبند



• حک انگشتر



• حک داخل انگشتر



• حک قندک



• حک ساعت



• حک مارکر



• حک لیوان